

Dell PowerEdge Express Flash PCIe SSD User's Guide

Regulatory Model: Adapter UCEA-100 and UCEM-100



주, 주의 및 경고

- 노트: "주"는 컴퓨터를 보다 효율적으로 사용하는 데 도움을 주는 중요 정보를 제공합니다.
- △ 주의: "주의"는 하드웨어 손상이나 데이터 손실의 가능성을 설명하며, 이러한 문제를 방지할 수 있는 방법을 알려줍니다.
- ⚠ 경고: "경고"는 재산상의 피해나 심각한 부상 또는 사망을 유발할 수 있는 위험이 있음을 알려줍니다.

Copyright © 2014 Dell Inc. 저작권 본사 소유. 이 제품은 미국, 국제 저작권법 및 지적 재산권법에 의해 보호됩니다. Dell™ 및 Dell 로고는 미국 및/또는 기타 관할지역에서 사용되는 Dell Inc.의 상표입니다. 이 문서에 언급된 기타 모든 표시 및 이름은 각 회사의 상표일 수 있습니다.

2013 - 12

개정 A04

Contents

1 개요	5
PCIe SSD 아키텍처.....	5
PCIe 인터페이스.....	6
PCIe SSD 기능.....	6
성능.....	6
핫 스왑.....	7
장치 상태.....	7
Self-Monitoring Analysis And Reporting Technology.....	7
남은 장치 수명.....	7
장치 기록 상태.....	8
PCIe SSD의 지원되는 운영 체제.....	8
2 PCIe SSD 기술 사양	9
SFF-8639(PCIe SAS 콤보 커넥터).....	10
3 PCIe SSD 시작하기	11
Setting Up Your PCIe SSD For First Use.....	11
다른 운영 체제에 PCIe SSD 구성.....	11
PCIe SSD 서비스 제공.....	12
4 하드웨어 교체 및 구성	13
시스템에서 PCIe SSD 분리.....	13
시스템에 PCIe SSD 설치.....	14
PCIe 확장기 어댑터 카드 분리.....	14
PCIe 확장기 어댑터 카드 설치.....	15
PCIe 확장기 모듈식 카드 분리.....	16
PCIe 확장기 모듈식 카드 설치.....	17
5 드라이버 설치	18
PCIe SSD 드라이버 다운로드.....	18
Microsoft Windows Server 2008, Windows Server 2012 및 Windows Server 2012 R2용 PCIe SSD 드라이버 설치 또는 업그레이드.....	18
Red Hat Enterprise Linux 또는 SUSE Linux Enterprise Server용 PCIe SSD 드라이버 설치 또는 업그레이드.....	19
VMware을 지원하는 시스템에 PCIe SSD 드라이버 설치.....	20
6 PCIe SSD 구성 및 관리	21
HII(Human Interface Infrastructure) 구성 유틸리티.....	21
HII 구성 유틸리티 시작.....	21
물리적 장치 속성 보기.....	21
물리적 장치 초기화.....	21
LED 깜빡거림 설정.....	22



로그 내보내기.....	22
HII 구성 유틸리티 종료.....	23
Dell OpenManage Server Administrator.....	23
스토리지 관리 실행.....	23
스토리지 정보.....	23
PCIe SSD 구성 및 관리.....	24
물리적 장치 작업 실행.....	24
PCIe SSD 드롭다운 메뉴 작업.....	25
PCIe SSD의 점멸 및 점멸 해제 작업.....	25
PCIe SSD 분리 준비.....	25
PCIe SSD에 대한 전체 초기화 작업 수행.....	25
로그 내보내기.....	26
7 문제 해결.....	27
자가 모니터링 분석 및 보고 기술.....	27
PCIe SSD 캐리어 LED 표시등.....	27
강제 시스템 종료 또는 정전.....	28
전체 초기화 중 PCIe SSD의 버퍼 I/O 오류.....	28
일반 오류.....	28
PCIe SSD가 운영 체제에 나열되지 않음.....	28
HII에서 전체 초기화를 실행할 때 오류 메시지가 표시됨.....	29
운영 체제의 장치 관리에 PCIe SSD가 표시되지 않음.....	29
운영 체제의 디스크 관리에 PCIe SSD가 표시되지 않음.....	29
Dell Update Package(DUP)를 사용하여 펌웨어를 업데이트할 수 없음.....	29
Linux를 부팅하지 못했으며 루트 암호를 요청하는 메시지가 나타남.....	30
시스템에 PCIe SSD가 삽입되고 운영 체제에 표시되지만 상태 LED가 꺼져 있음.....	30
PCIe SSD 작동 LED가 점멸하는 동안 시스템 부팅이 지연됨.....	30
PCIe SSD에 기록할 때 I/O 장치 오류 발생.....	30
PCIe SSD 성능 측정이 최적의 상태가 아님.....	31
VMware ESXi 드라이버 설치 실패.....	31
PCIe SSD가 ESXi 호스트에 나열되어 있지만 가상 시스템에서 액세스할 수 없음.....	31
PCIe SSD가 분리된 후 VMware가 누락된 가상 디스크를 보고함.....	32
호스트 운영 체제를 부팅할 때 기본 드라이버 버전 3.3.4이 장착된 VMware ESX 5.5가 응답하지 않음.....	32
기본 드라이버 버전 3.3.4이 장착된 VMware ESX 5.5를 통해 OpenManage Server Administrator에서 PCIe SSD를 보거나 관리할 수 없음.....	32
8 도움말 보기.....	33
시스템 서비스 태그 찾기.....	33
관련 설명서.....	33
Dell에 문의하기.....	33
설명서에 대한 사용자 의견.....	34



개요

Dell PowerEdge Express Flash PCIe(Peripheral Component Interconnect Express) SSD(Solid State Device)는 낮은 대기 시간, 높은 초당 입/출력 작업(IOPS) 및 엔터프라이즈급 저장소 안정성과 서비스 가능성이 필요한 솔루션에 맞게 설계된 고성능 저장 장치입니다. Dell PowerEdge Express Flash PCIe SSD는 고속 PCIe 2.0 호환 인터페이스와 함께 SLC(Single Level Cell) 및 MLC(Multi-Level Cell) NAND 플래시 기술로 제공됩니다. 고속 PCIe 2.0 호환 인터페이스를 통해 I/O 바운드 솔루션의 성능을 향상할 수 있습니다.

노트: Dell PowerEdge Express Flash PCIe SSD는 부팅 가능 장치로 지원되지 않습니다.

노트: 이제 Dell PowerEdge Express Flash Peripheral Component Interconnect Express Solid State Device를 PCIe SSD라고 합니다.

PCIe SSD 아키텍처

PCIe SSD 솔루션은 새시의 전면에서 최대 4개의 PCIe SSD에 대한 PCIe 연결을 제공하는 PCIe 확장기 어댑터 카드로 구성됩니다.

Dell의 PCIe SSD는 175GB 및 350GB(SLC)나 700GB(MLC) 용량에서 사용할 수 있으며, Dell PowerEdge 시스템에서 지원됩니다.

Dell PowerEdge 랙 및 타워 시스템에서는 최대 4개의 PCIe SSD에 연결할 수 있도록 PCIe 확장기 어댑터 카드가 PCIe SSD 후면판에 연결되고, PowerEdge 모듈식 시스템에서는 최대 2개의 PCIe SSD에 연결할 수 있도록 PCIe 확장기 모듈 카드가 PCIe SSD 후면판에 연결됩니다.

노트: 시스템에서 지원되는 PCIe SSD의 최대 개수를 확인하려면 dell.com/support/manuals에서 해당 시스템의 **사용자 매뉴얼**을 참조하십시오.

다음 그림은 PCIe SSD 솔루션의 다른 구성부품을 보여줍니다.



그림 1. PCIe SSD 확장기 어댑터 카드

- | | |
|---------------------|--------------------|
| 1. 필터 브래킷 | 2. PCIe 확장기 어댑터 카드 |
| 3. 포트 연결 상태 LED(4개) | 4. 어댑터 케이블 커넥터(4개) |

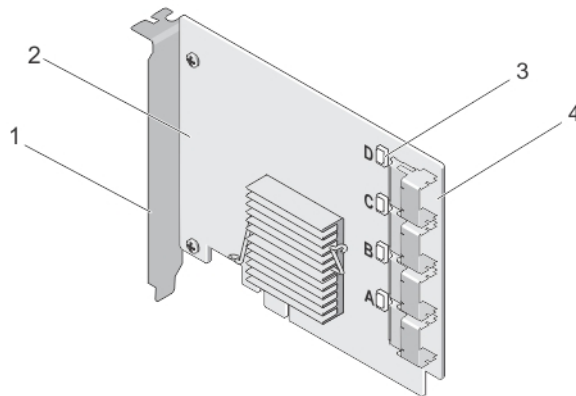

그림 2. PCIe SSD 모듈식 확장기 카드

- 1. PCIe 커넥터
- 2. PCIe 모듈식 확장기 카드

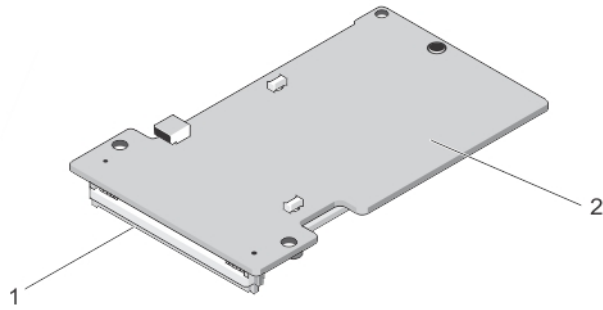

그림 3. PCIe SSD

- 1. 분리 단추
- 2. 작동 표시등
- 3. 상태 표시등
- 4. PCIe SSD

노트: 작동 및 상태 표시등에 대한 자세한 내용은 [PCIe SSD 장치 캐리어 LED 표시등](#)을 참조하십시오.

PCIe 인터페이스

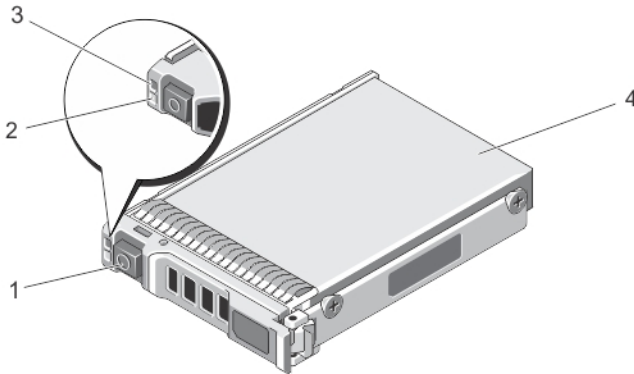
PCIe SSD에 사용되는 SSD 컨트롤러에는 PCIe Gen2(5Gbps) 인터페이스가 들어 있습니다. 이 인터페이스는 16채널 플래시 메모리 컨트롤러에 대해 PCIe x4 레인 폭으로 사용할 수 있습니다. PCIe 인터페이스는 호스트와 PCIe SSD 장치 간에 스토리지 인터페이스 명령을 전송하거나 수신하는 데 사용됩니다.

PCIe SSD 기능

다음 주제에서는 다른 PCIe SSD 기능에 대해 설명합니다.

성능

PCIe SSD는 상용 하드 드라이브보다 최대 350x의 IOPS 성능을 사용할 수 있는 고성능 솔리드 스테이트 저장 장치입니다. SLC PCIe SSD는 1.5Gbps 이상의 속도로 읽기 및 쓰기를 순차적으로 처리할 수 있도록 설계되었습니다.

노트: MLC 기반 PCIe SSD는 SLC 기반 PCIe SSD와 동등하게 읽기를 순차적으로 처리할 수 있지만 MLC 기반 PCIe SSD의 대용량 메모리로 인해 쓰기 성능은 저하됩니다.

핫 스왑

 **노트:** 운영 체제가 **PCIe SSD** 핫 스왑을 지원하는지 확인하려면 [PCIe SSD의 지원되는 운영 체제](#)를 참조하십시오.

Dell PowerEdge Express Flash PCIe SSD는 순서에 따른 핫 스왑을 지원하므로 장치가 설치되어 있는 시스템을 중단하거나 다시 시작하지 않고도 장치를 추가하거나 제거할 수 있습니다.

Dell에서 지원하는 PCIe SSD 핫 스왑 가능한 기능은 아래 정의되어 있습니다.

순차적 삽입 마지막으로 부팅한 이후 이전에 유사한 장치를 삽입한 적이 없는 실행 중인 시스템에 장치를 삽입합니다. 핫 삽입이 발생한 경우 **PCIe** 리소스 벨런싱을 처리할 수 있도록 **PCIe SSD**를 지원하는 **Dell** 시스템이 구성됩니다. 이 미리 설정된 시스템 구성을 통해 이러한 유형의 핫 삽입을 순차적 작업으로 지정할 수 있습니다.

순차적 분리 실행 중인 시스템에서 장치를 분리합니다. 실제로 장치를 분리하기 전에 시스템에 장치가 분리됨을 통지해야 합니다. 이 통지를 통해 핫 분리가 순차적 작업으로 정의됩니다.

순차적 스왑 시스템에서 장치를 순차적으로 분리하고 지원되는 장치로 교체합니다. 분리한 장치와 교체한 장치에서 동일한 장치 드라이버를 사용합니다.

 **경고:** 시스템에 먼저 통지하지 않은 상태로 **PCIe SSD**를 분리하지 마십시오. 자세한 내용은 [PCIe SSD에 대한 물리적 장치 분리 작업 준비](#)를 참조하십시오.

 **노트:** 순차적 핫 스왑은 **PCIe SSD**가 지원되는 운영 체제를 실행하는 지원되는 **Dell** 시스템에 설치되어 있는 경우에만 지원됩니다. **PCIe SSD**에 대해 올바른 하드웨어가 설치되어 있는지 확인하려면 [dell.com/support/manuals](#)에서 해당 시스템의 **소유자 매뉴얼**을 참조하십시오.

 **노트:** **VMware ESXi 5.1**에서는 **PCIe** 장치의 핫 스왑이 지원되지 않습니다.

 **노트:** **PCIe** 장치의 핫 스왑은 **VMware ESX 5.5**에서 지원되지만 **PCIe** 장치를 게스트 운영 체제와 공유하려면 운영 체제를 다시 시작해야 합니다.

장치 상태

PCIe SSD는 SLC 및 MLC NAND 플래시 기술을 기반으로 설계되었습니다. **NAND SSD**에는 한정된 수의 프로그램 또는 지우기 주기와 한정된 수의 예비 블록(기타 손상되거나 결함이 있는 **NAND** 블록 교체)이 있습니다.

각 Dell PowerEdge Express Flash PCIe SSD에 대한 프로그램 또는 지우기 주기와 예비 블록은 HII(Human Interface Infrastructure) 및 Dell OpenManage Server Administrator와 같은 Dell 소프트웨어 관리 응용프로그램을 통해 지속적으로 모니터링됩니다. 자세한 내용은 [PCIe SSD 구성 및 관리](#)를 참조하십시오.

Self-Monitoring Analysis And Reporting Technology

The Self-Monitoring Analysis and Reporting Technology (SMART) feature-set minimizes unscheduled system downtimes by providing a method of early detection of device degradation or fault. By monitoring and storing critical performance and calibration parameters, the SMART feature set attempts to predict degradation or fault conditions. Awareness of a negative reliability condition allows the host system to warn you of an impending risk of device failure and advise on appropriate action.

남은 장치 수명

NAND SSD에는 한정된 수의 프로그램 및 지우기 주기가 있습니다. 이로 인해 Dell PowerEdge Express Flash PCIe SSD는 기록된 총 바이트에서 장치에 기록되는 최대 데이터 양을 보증합니다. Dell PowerEdge Express Flash PCIe SSD에서는 이러한 제한을 자체적으로 모니터링하고 이러한 제한에 도달하면 Dell 소프트웨어 관리 응용프로그램이 사용자에게 알립니다.



- ✎ 노트: Dell PowerEdge Express Flash PCIe SSD 보증은 기록된 총 바이트의 임계값에 도달하면 만료됩니다.
- ✎ 노트: 기록된 총 바이트의 임계값에 도달한 후에도 장치에 계속해서 기록할 경우 전원이 꺼져 있는 상태에서 Dell PowerEdge Express Flash PCIe SSD가 데이터를 보존하는 시간이 장치 사양보다 아래로 감소됩니다. 자세한 내용은 [PCIe SSD 기술 사양](#)을 참조하십시오.

장치 기록 상태

NAND SSD에는 한정된 수의 예비 섹터가 있으며, 장치에서 사용 가능한 예비 섹터를 모두 사용한 경우 Dell PowerEdge Express Flash PCIe SSD가 쓰기 금지 모드(읽기 전용)를 시작합니다. 쓰기 금지 모드에서는 장치에 대해 읽기 작업만 수행할 수 있습니다. Dell PowerEdge Express Flash PCIe SSD가 이러한 제한을 모니터링하고 제한에 도달한 경우 Dell 소프트웨어 관리 응용프로그램이 사용자에게 알립니다.

PCIe SSD의 지원되는 운영 체제

다음 운영 체제에서만 Dell PowerEdge Express Flash PCIe SSD를 지원합니다.

- Microsoft Windows Server 2012(x64/EM64T)
- Microsoft Windows Server 2012 R2
- Hyper-V 가상화를 포함하는 Microsoft Windows Server 2008 R2 이상(x64/EM64T)
- Red Hat Enterprise Linux 6.1 이상(x64/EM64T)
- SUSE Linux Enterprise Server 11 SP2 이상(x64/EM64T)
- SUSE Linux Enterprise Server 11 SP3
- VMware ESXi 5.1 이상

✎ 노트: 모든 운영 체제 문서를 보려면 dell.com/support/manuals에서 Choose from a list of all Dell products(모든 Dell 제품 목록에서 선택) → Software, Electronics & Peripherals(소프트웨어, 전자 기기 및 주변 장치) → Software(소프트웨어) → Operating System(운영 체제)을 참조하십시오.

✎ 노트: VMware ESX 5.5 버전 3.3.4는 BIOS 모드에서만 부팅을 지원합니다.

PCIe SSD 기술 사양

 **노트:** 제공된 사양은 정보를 제공하는 용도로만 사용되며 이 제품에 대한 Dell의 무상수리 보증의 연장으
로 간주되지 않습니다.

기능	설명
NAND 유형	SLC: 175GB 또는 350GB MLC: 700GB
핫 스왑 가능	예
내장 데이터 보호 활성화	예
장치 쓰기 캐시	No(없음)
NCQ(Native Command Queuing)	예
부팅 가능 장치	No(없음)
자가 모니터링 활성화	예
오프라인 데이터 보존	기록된 총 바이트가 100%에 도달한 후 최대 1년
일반	
Model(모델)	PCIe SSD
시스템 인터페이스	PCIe
표준	PCIe 2.0
후면판 인터페이스	콤보 커넥터(SFF-8639)
	 노트: 콤보 커넥터에 대한 자세한 내용은 SFF-8639(PCIe SAS 콤보 커넥터) 를 참조하십시오.
기계 크기	
높이	66.80mm
폭	14.9mm
최소 길이	97.25mm
장치 용량	
포맷되지 않은 용량	175GB, 350GB 및 700GB
사용자 확인 가능 섹터	175GB: 341884368 LBA 350GB: 683747568 LBA 700GB: 1367473968 LBA
섹터당 바이트	512B
장치 수명(기록된 총 바이트) - SLC	175GB: 12.5페타바이트(PB) 350GB: 25PB



장치 수명(기록된 총 바이트) - MLC	700GB: 10 PB
환경	
작동 온도	0°C ~ 70°C
충격	1500G/1.0ms
진동	3.1G에서 2Hz-500Hz
전원 요구 사항	
활성 전원	25W(FW 한도)
	30W(HW 한도)
전기 특성	
전압 입력	12볼트

SFF-8639(PCIe SAS 콤보 커넥터)

실드되지 않은 6x 커넥터라고도 하는 콤보 커넥터는 고속 플러그와 소켓 커넥터 쌍입니다. 이는 SAS와 PCIe 기반 장치를 모두 지원하는 일반 커넥터입니다.

콤보 커넥터를 사용하는 시스템에서는 듀얼 포트 SAS 또는 4중 레인 PCIe 장치 구성을 격리된 방식으로 동시에 지원할 수 있습니다. SAS와 PCIe 간에 2중 레인을 공유하면 4중 포트 SAS 장치가 지원될 수 있습니다.

 **노트:** 콤보 커넥터에서는 SAS 드라이브와 PCIe SSD를 모두 서로 교환하여 지원할 수 있습니다. 그러나 PCIe SAS 콤보 커넥터가 포함된 Dell PowerEdge Express Flash PCIe SSD 후면판에서는 PCIe SSD만 지원합니다.

PCIe SSD 시작하기

Dell PowerEdge Express Flash PCIe(Peripheral Component Interconnect Express) SSD(Solid State Device)는 부팅 가능 장치가 아닙니다. PCIe SSD에 액세스하려면 시스템에 지원되는 운영 체제가 설치되어 있어야 합니다.

시스템과 함께 주문한 PCIe SSD가 미리 구성되어 있어 사용할 수 있습니다. 자세한 내용은 [다른 운영 체제에 PCIe SSD 구성](#) 또는 [PCIe SSD 구성 및 관리](#)를 참조하십시오.

Setting Up Your PCIe SSD For First Use

If you are installing a new operating system, follow the steps below to set up your PCIe SSD for first use:

1. Set up your system and install the operating system software on a storage device other than the PCIe SSD.
To set up your system, see the system specific *Getting Started Guide*.

2. Install the PCIe SSD driver for your operating system.

For more information, see [드라이버 설치](#).



NOTE: For the latest list of supported operating systems and driver installation instructions go to dell.com/ossupport. For specific operating system service pack requirements, see the Drivers and Downloads section at dell.com/support.

Your PCIe SSD is now ready for use.

다른 운영 체제에 PCIe SSD 구성

Windows 기반 시스템에서는 Dell PowerEdge Express Flash PCIe SSD에 컨트롤러 엔터티와 장치 엔터티가 있습니다. 컨트롤러 엔터티는 **장치 관리자**의 **스토리지 컨트롤러** 메뉴 아래에 표시됩니다.

노트: 드라이버 버전 7.x 이상에서는 PCIe 장치가 IDE ATA/ATAPI 컨트롤러 아래에 표시됩니다.

PCIe SSD 드라이버를 설치하거나 업데이트하는 경우 컨트롤러 엔터티를 사용합니다. **Server Manager(서버 관리자) → Storage(스토리지) → Disk Management Tool(디스크 관리 도구)**에서 Windows에서 사용할 수 있도록 PCIe SSD를 구성할 수 있습니다.

Linux 기반 시스템에서는 장치 이름을 지정하거나 선택하여 분할 도구를 통해 PCIe SSD를 구성할 수 있습니다. PCIe SSD의 장치 이름은 `/dev/rssdx`입니다. 여기서, **x**는 시스템에 있는 각 PCIe SSD에 해당하는 문자입니다 (예: `/dev/rssda`).

VMware 기반 시스템에서 PCIe SSD를 데이터 저장소로 구성하거나 통과 작업에 대해 구성할 수 있습니다.

VMware vSphere 클라이언트를 사용하여 PCIe SSD를 구성할 수 있습니다. PCIe 장치를 통과로 구성할 때 다음과 같은 제한이 적용됩니다.

- 가상 시스템(VM)의 스냅샷을 생성할 수 없습니다.
- VM에서 장애 조치 기능을 사용할 수 없습니다(예: VMotion 및 DRS(Distributed Resources Scheduler)).
- VM에 다른 장치를 핫 추가할 수 없습니다(예: USB 키). 추가 장치를 설치하려면 VM을 종료해야 합니다.

PCIe SSD 관련 작업을 관리하고 수행하려면 OpenManage Server Administrator를 사용합니다. 자세한 내용은 [PCIe SSD 구성 및 관리](#)를 참조하십시오.

노트: VMware ESX 5.5 버전 3.3.4는 BIOS 모드에서만 부팅을 지원합니다.



 **노트:** OpenManage Server Administrator는 VMware ESX 5.5 버전 3.3.4에서 지원되지 않습니다.

PCIe SSD 서비스 제공

PCIe SSD를 분리하거나 교체해야 하는 경우 순차적 분리 프로세스를 통해 작동 중인 시스템에서 PCIe SSD를 분리할 수 있습니다. 이 작업은 Windows 및 Linux에서 지원됩니다([PCIe SSD의 지원되는 운영 체제](#) 참조).

 **주의:** VMware ESXi 5.1에서는 PCIe 장치 핫 스왑이 지원되지 않습니다. VMware ESXi 5.1을 실행하는 시스템에서 PCIe SSD를 핫 스왑하면 시스템이 불안정해질 수 있습니다.

실행 중인 시스템에서 PCIe SSD를 분리하려면 OpenManage Server Administrator에서 **Prepare to Remove(분리 준비)** 작업을 사용합니다. **Prepare to Remove(분리 준비)** 작업을 사용한 후 다음과 같은 상태로 시스템에서 장치를 안전하게 분리할 수 있습니다.

- PCIe SSD LED가 장치가 분리 준비 중임을 나타내는 패턴으로 점멸됩니다.
- 시스템에서 PCIe SSD에 더 이상 액세스할 수 없습니다.

 **노트:** [물리적 장치 작업 실행](#) 항목을 참조하십시오.

시스템이 오프라인인 상태에서 PCIe SSD를 분리하거나 교체할 수 있습니다.

 **노트:** VMware ESXi 5.1 운영 체제를 실행하는 시스템에서 PCIe SSD 서비스를 제공하려면 시스템이 오프라인 상태여야 합니다.

VMware 운영 체제를 실행하는 시스템에서 PCIe SSD 서비스를 제공하려면 다음을 수행하십시오.

1. 시스템을 정상적으로 종료합니다.
2. PCIe SSD를 분리합니다.

하드웨어 교체 및 구성

- △ 주의: 모든 작업은 정전기 방전 감지 장치 처리에 대한 EIA-625 요구 사항을 충족하도록 정전기 방지(ESD) 안전 워크스테이션에서 수행해야 합니다. IPC-A-610 ESD 권장 규칙의 최신 수정 버전에 따라 모든 작업을 수행해야 합니다.
- △ 주의: 대부분의 컴퓨터 관련 수리는 인증받은 서비스 기술자가 수행해야 합니다. 문제 해결이나 간단한 수리에 한해 제품 문서에 승인된 대로 또는 온라인/전화 서비스 및 지원팀이 안내하는 대로 사용자가 직접 처리할 수 있습니다. Dell의 승인을 받지 않은 서비스 작업으로 인한 손상에 대해서는 보상을 받을 수 없습니다. 제품과 함께 제공된 안전 지침을 읽고 따르십시오.
- 노트: 미국 판매 약관 및 조건, 제한 보증 및 환불 정책, 수출 규정, 소프트웨어 라이선스 계약서, 안전, 환경 및 인체 공학적 지침, 규정 사항 및 재활용 정보에 대한 전체 정보는 시스템과 함께 제공되는 **안전성, 환경 및 규정 정보, 최종 사용자 라이선스 계약, 보증 및 지원 정보**를 참조하십시오.

모든 Dell PowerEdge Express Flash Peripheral Component Interconnect Express(PCIe) SSD(Solid State Devices)는 PCIe SSD 후면판을 통해 시스템 보드에 연결됩니다. PCIe SSD 후면판은 시스템의 전면 새시 어셈블리에 장착되어 있습니다. PCIe SSD는 PCIe SSD 베이와 호환되는 핫 스왑 가능한 장치 캐리어에 제공됩니다.

- △ 주의: 실행 중인 시스템에서 PCIe 장치를 분리하거나 설치하기 전에 [PCIe SSD에 대한 물리적 장치 분리 작업 준비](#)를 참조하십시오.
- 노트: 시스템 부품 분리 및 설치에 대한 자세한 내용은 dell.com/support/manuals에서 해당 시스템의 **소유자 매뉴얼**을 참조하십시오.

시스템에서 PCIe SSD 분리

실행 중인 시스템에서 PCIe SSD를 분리하는 경우 1단계를 진행합니다. 그렇지 않으면 2단계로 건너뛴니다.

- △ 주의: 데이터 손실을 방지하려면 물리적으로 PCIe SSD를 분리하기 전에 PCIe SSD를 분리하도록 준비해야 합니다.

1. OpenManage Server Administrator에서 **Prepare to Remove(분리 준비)** 작업을 사용하여 시스템에서 안전하게 PCIe SSD를 분리합니다.

[PCIe SSD에 대한 물리적 장치 분리 작업 준비](#)를 참조하십시오.

이 작업을 수행하면 PCIe SSD의 상태 LED가 점멸됩니다.

- △ 주의: PCIe SSD LED가 드라이브 분리 준비 상태를 나타내는 패턴으로 점멸됩니다. 분리 작업의 준비를 시작하는 경우 PCIe SSD를 물리적으로 분리하기 전에 시스템에서 PCIe SSD에 더 이상 액세스할 수 없는 상태인지 확인합니다.

분리 준비 작업을 사용한 후에 다음 조건의 운영 체제에서 안전하게 PCIe SSD를 분리할 수 있습니다.

- PCIe SSD의 LED가 분리 준비 패턴으로 점멸됩니다. 자세한 내용은 PCIe SSD 상태 및 LED 표시등 코드 표를 참조하십시오.
 - 운영 체제에서 PCIe SSD에 더 이상 액세스할 수 없습니다.
2. 분리 단추를 누르고 PCIe SSD 캐리어 분리 핸들을 열어 PCIe SSD를 분리합니다. 시스템에서 PCIe SSD 분리 및 설치 그림을 참조하십시오.
 3. PCIe SSD를 밀어 꺼냅니다.



노트: 시스템 냉각을 적절하게 유지하려면 비어 있는 모든 PCIe SSD 베이에 PCIe SSD 보호물이 설치되어 있어야 합니다. PCIe SSD 베이를 설치하는 방법에 대한 지침은 dell.com/support/manuals에서 해당 시스템의 **소유자 매뉴얼**을 참조하십시오.



그림 4. 시스템에서 PCIe SSD 분리 및 설치

- | | |
|-------------|--------------------|
| 1. 분리 단추 | 2. PCIe SSD 슬롯 |
| 3. PCIe SSD | 4. PCIe SSD 캐리어 핸들 |

시스템에 PCIe SSD 설치

경고: 부분적으로 설치된 캐리어 옆에 PCIe SSD 장치 캐리어를 삽입하고 해당 레버를 잠그면 부분적으로 설치된 캐리어의 실드스프링이 손상되어 사용하지 못할 수 있습니다.

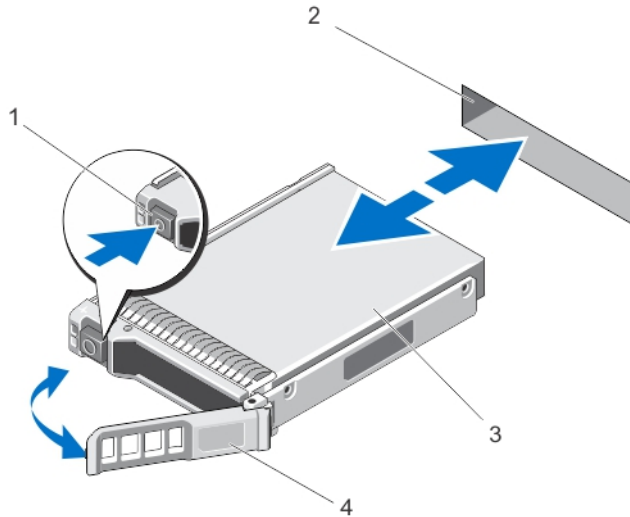
PCIe SSD를 설치할 때 인접 장치가 설치되어 있는지 확인하십시오.

1. 분리 단추를 누르고 핸들을 엽니다.
2. 캐리어가 후면판에 닿을 때까지 PCIe SSD에 PCIe SSD 캐리어를 밀어 넣습니다.
3. PCIe SSD 캐리어 핸들을 닫아 장치를 제자리에 고정합니다.
시스템에서 PCIe SSD 분리 및 설치 그림을 참조하십시오.

PCIe 확장기 어댑터 카드 분리

PCIe 확장기 어댑터 카드를 분리하려면 다음 단계를 수행하십시오.

1. PCIe 확장기 어댑터 카드가 설치되어 있는 시스템의 제어 종료를 수행합니다.
2. 시스템을 전원 콘센트에서 분리하고 시스템 덮개를 분리합니다.

주의: 시스템 덮개가 설치되지 않은 상태에서 시스템을 실행하면 제대로 냉각되지 않아 시스템이 손상될 수도 있습니다.

3. PCIe 확장기 어댑터 카드에서 데이터 케이블을 분리합니다.
4. 브래킷 나사와 같이 PCIe 확장기 어댑터 카드를 시스템에 고정하고 있는 고정 메커니즘을 분리합니다.
5. 시스템의 PCIe 슬롯에서 어댑터 카드를 들어 올립니다.

PCIe 확장기 어댑터 카드의 분리 및 설치 그림을 참조하십시오.



그림 5. PCIe 확장기 어댑터 카드 분리 및 설치

- | | |
|--------------------|-------------|
| 1. 보호물 필터 브래킷 슬롯 | 2. 나사 |
| 3. PCIe 확장기 어댑터 카드 | 4. 어댑터 포트 D |
| 5. 어댑터 포트 C | 6. 어댑터 포트 B |
| 7. 어댑터 포트 A | 8. PCIe 슬롯 |

PCIe 확장기 어댑터 카드 설치

노트: PCIe 확장기 어댑터 카드가 손상된 경우 Dell 기술 지원에 문의하십시오([Dell에 문의 참조](#)).

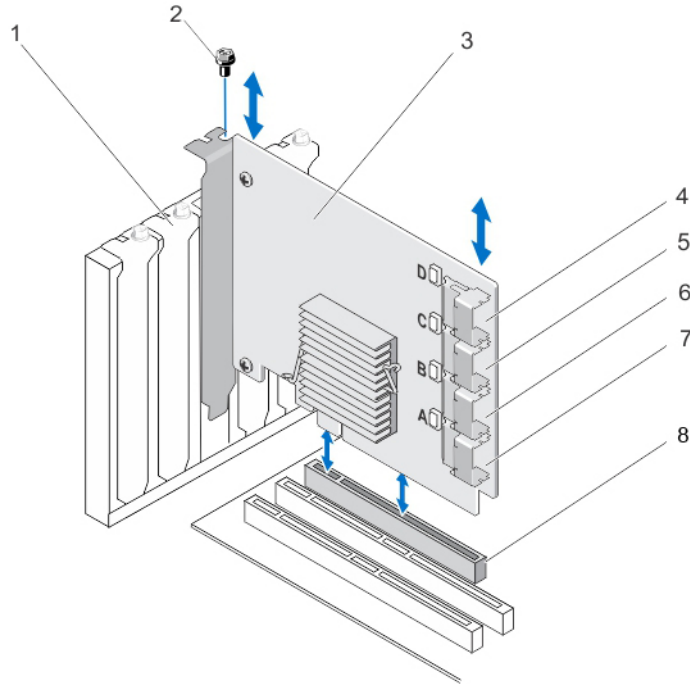
1. PCIe 확장기 어댑터 카드의 포장을 풉니다.
2. 시스템 및 장착된 주변 장치의 전원을 끄고 시스템을 전원 콘센트 및 주변 장치에서 분리합니다.
3. 연결된 모든 장치를 분리하고 시스템 덮개를 분리합니다.
4. 빈 PCIe x16 슬롯을 선택합니다.

PCIe 확장기 어댑터 카드에 맞는 PCIe 슬롯을 확인하려면 dell.com/support/manuals에서 해당 시스템의 소유자 매뉴얼을 참조하십시오.

5. 시스템 후면에서 선택한 PCIe 슬롯에 맞춰져 있는 필터 브래킷을 분리합니다.
6. PCIe 확장기 어댑터 카드를 선택한 PCIe 슬롯에 맞춥니다.

주의: PCIe 슬롯에 삽입하는 동안 확장기 어댑터 카드에 압력을 가하지 마십시오. 압력을 가하면 어댑터 모듈이 손상될 수 있습니다.

7. PCIe 확장기 어댑터 카드가 PCIe 슬롯 안에 단단히 장착될 때까지 카드를 넣습니다.
8. 브래킷 나사(있는 경우)를 조이거나 고정 클립을 사용하여 PCIe 확장기 어댑터 카드를 시스템 케이스에 고정합니다.
9. PCIe 후면판에서 PCIe 확장기 어댑터 카드로 케이블을 연결합니다.

자세한 내용은 PCIe 확장기 어댑터 카드 분리 및 설치 그림을 참조하십시오.

노트: 후면판에 대한 연결에 관해 후면판 커넥터 케이블의 레이블이 **PCIe BP A, PCIe BP B, PCIe BP C** 및 **PCIe BP D**로 지정되어 있습니다. 카드에 대한 연결에 대해 **PCIe** 확장기 어댑터 카드 케이블 커넥터의 레이블이 어댑터 포트 **A, B, C** 및 **D**로 각각 지정되어 있습니다. 이러한 케이블은 역방향으로 사용하지 않아야 합니다. 자세한 내용은 **PCIe** 확장기 어댑터 카드 케이블 연결 그림을 참조하십시오.

10. 시스템 덮개를 다시 장착합니다.
11. 전원 케이블을 다시 연결하고 시스템의 전원을 켭니다.



그림 6. PCIe 확장기 어댑터 카드 케이블 연결

- | | |
|--------------------|----------------|
| 1. PCIe 확장기 어댑터 카드 | 2. Ctrl PCIe D |
| 3. Ctrl PCIe C | 4. Ctrl PCIe B |
| 5. Ctrl PCIe A | |

노트: 시스템에서 지원되는 **PCIe SSD**의 최대 개수에 따라 필요한 **PCIe SSD** 케이블의 수가 줄어들 수 있습니다.

PCIe 확장기 모듈식 카드 분리

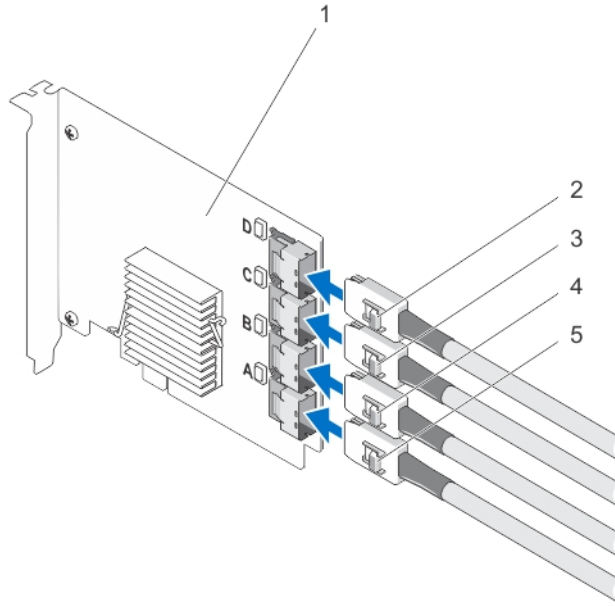
PCIe 확장기 모듈식 카드를 분리하려면 다음 단계를 수행하십시오.

1. 모듈식 시스템 새시에서 모듈식 시스템을 분리합니다.
2. 시스템 덮개를 분리합니다.
3. 시스템 보드를 분리하여 안정되고 평평한 표면에 놓습니다.
4. 확장기 모듈식 카드 커넥터를 시스템 보드 커넥터에서 조심스럽게 당겨 뺍니다.
자세한 내용은 **PCIe** 확장기 모듈식 카드 분리 및 설치 그림을 참조하십시오.
5. **PCIe** 확장기 모듈식 카드를 시스템 보드에서 들어 올립니다.
자세한 내용은 **PCIe** 확장기 모듈식 카드 분리 및 설치 그림을 참조하십시오.
6. 시스템 보드를 재설치합니다.
7. 시스템 덮개를 다시 장착합니다.
8. 모듈식 시스템 새시에 모듈식 시스템을 다시 설치합니다.
최신 펌웨어 목록과 설치 지침은 dell.com/support/manuals에 있는 시스템 설명서를 참조하십시오.



그림 7. PCIe 확장기 모듈식 카드 분리 및 설치

1. PCIe 슬롯

2. PCIe 확장기 모듈식 카드

PCIe 확장기 모듈식 카드 설치

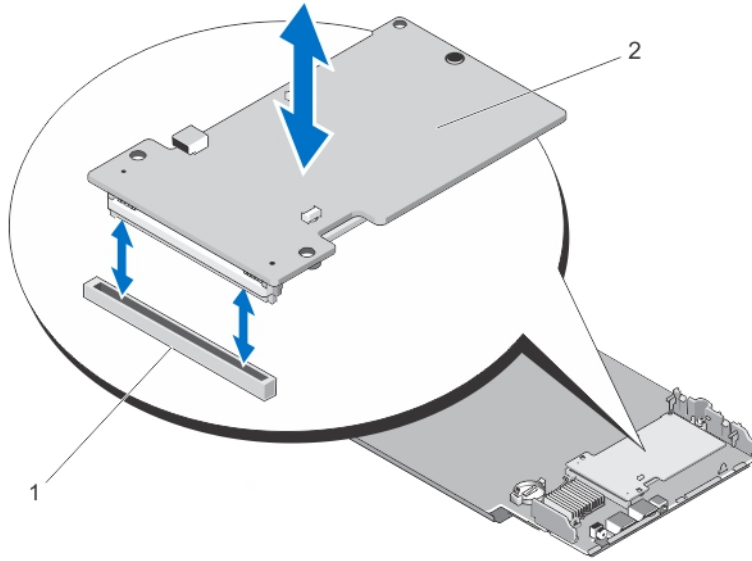
노트: PCIe 확장기 어댑터 카드가 손상된 경우 Dell 기술 지원에 문의하십시오([Dell에 문의 참조](#)).

PCIe 확장기 모듈식 카드는 Dell 모듈식 시스템의 PCIe SSD 베이 아래에 있습니다.

1. 모듈식 시스템 새시에서 모듈식 시스템을 분리합니다.
2. 시스템 덮개를 분리합니다.
3. 시스템 보드를 분리하여 안정되고 평평한 표면에 놓습니다.
4. PCIe 모듈식 확장기 카드의 포장을 풉니다.
5. PCIe 확장기 커넥터를 확인합니다.
6. PCIe 모듈식 확장기 카드를 슬롯에 넣고 딸깍 소리가 날 때까지 제자리에 장착합니다.
7. 시스템 보드를 재설치합니다.
8. 시스템 덮개를 다시 장착합니다.
9. 모듈식 시스템 새시에 모듈식 시스템을 다시 설치합니다.
10. PCIe SSD를 넣습니다.

자세한 내용은 PCIe 확장기 모듈식 카드 분리 및 설치 그림을 참조하십시오.

드라이버 설치





Dell PowerEdge Express Flash Peripheral Component Interconnect Express(PCIe) SSD(Solid State Devices)에서 지원하는 현재 운영 체제의 목록은 [PCIe SSD의 지원되는 운영 체제](#)를 참조하십시오.

PCIe SSD 드라이버 다운로드

PCIe SSD 드라이버를 다운로드하려면 다음을 수행하십시오.

1. dell.com/support/drivers로 이동합니다.
2. **Service Tag or Express Service Code(서비스 태그 또는 특급 서비스 코드)**를 입력하거나 **Choose from a list of all Dell products(모든 Dell 제품 목록에서 선택)**를 선택합니다.
3. 서버, 스토리지 및 네트워크를 선택합니다.
4. **PowerEdge**를 선택합니다.
5. 시스템을 선택합니다.
선택 항목에 해당하는 드라이버가 표시됩니다.
6. **Solid State Storage(솔리드 스테이트 스토리지)**를 선택합니다.
시스템에 적용되는 PCIe SSD 드라이버가 표시됩니다.
사용 가능한 목록에서 최신 PCIe SSD 드라이버를 USB 드라이브, CD 또는 DVD로 다운로드합니다.

Microsoft Windows Server 2008, Windows Server 2012 및 Windows Server 2012 R2용 PCIe SSD 드라이버 설치 또는 업그레이드

-  **노트:** 지원되는 운영 체제의 전체 목록은 [PCIe SSD의 지원되는 운영 체제](#)를 참조하십시오.
-  **노트:** 이 섹션의 절차를 사용하여 Windows용 드라이버를 설치하거나 업그레이드합니다. 드라이버는 자주 업데이트됩니다. 최신 버전의 드라이버를 사용하려면 dell.com/support에서 업데이트된 Windows 드라이버를 다운로드합니다. 자세한 내용은 [PCIe SSD 드라이버 다운로드](#)를 참조하십시오.
-  **노트:** 드라이버를 업데이트하기 전에 먼저 시스템의 응용프로그램을 모두 닫습니다.
-  **노트:** 드라이버 버전 7.x는 ATA 포트 기반이고, 드라이버 버전 8.x 이상은 Storport 기반 드라이버입니다. 두 드라이버 유형의 기능과 특성은 동일합니다.

Dell 업데이트 패키지(DUP)를 사용하여 Windows Server용 PCIe SSD 드라이버를 설치하거나 업그레이드하려면 다음을 수행하십시오.

-  **노트:** Dell에서는 Windows Server 2008 R2 SP1 및 Windows Server 2012 운영 체제를 실행하는 시스템에서 드라이버를 업데이트할 수 있도록 DUP를 제공합니다. DUP는 특정 장치에 대한 드라이버를 업데이트하는 실행 가능한 응용프로그램입니다. DUP에서는 명령행 인터페이스와 자동 실행을 지원합니다. 자세한 내용은 dell.com/support/manuals에서 DUP 설명서를 참조하십시오.



DUP가 드라이버를 업그레이드하는 데 사용되지 않으면 아래 지침을 따르십시오.

1. [PCIe SSD 드라이버 다운로드](#)에서 다운로드한 최신 드라이버가 포함된 매체를 넣습니다.
2. **Start(시작)** → **Control Panel(제어판)** → **System and Security(시스템 및 보안)**를 클릭합니다.
3. **System option(시스템 옵션)** 아래에서 **Device Manager(장치 관리자)**를 선택합니다.

Device Manager(장치 관리자) 화면이 표시됩니다.

- 엔트리를 두 번 클릭하여 **스토리지** 컨트롤러를 확장합니다. 또는 **스토리지** 컨트롤러 옆에 있는 더하기 기호를 클릭할 수도 있습니다.

PCIe SSD 장치가 Dell Express Flash 175 GB (or 350 GB) P320h PCIe Controller 또는 Dell Express Flash 700 GB P420m PCIe Controller로 표시됩니다.

-  **노트:** 드라이버 버전 7.x 이전에서는 PCIe 장치가 IDE ATA/ATAPI 컨트롤러 아래에 표시됩니다.
-  **노트:** PCIe SSD 드라이버가 설치되어 있지 않은 경우에는 PCIe 장치가 **Other(기타)** 장치 옵션 아래에 나열될 수 있습니다. 이러한 경우 PCIe 장치가 **Mass Storage Controller(대용량 스토리지 컨트롤러)**로 표시됩니다.

- 드라이버를 설치하거나 업데이트하려는 PCIe 장치를 두 번 클릭합니다.
- Driver(드라이버)** 탭을 클릭하고 **Update Driver(드라이버 업데이트)**를 클릭합니다.
Update Device Driver(장치 드라이버 업데이트) 화면이 표시됩니다.
- Browse my computer for driver software(컴퓨터에서 드라이버 소프트웨어 찾아보기)**를 선택합니다.
- Let me pick from a list of device drivers on my computer(컴퓨터의 장치 드라이버 목록에서 선택 허용)**를 선택합니다.
- Next(다음)**를 클릭합니다.
- Have Disk(하드 디스크)**를 선택합니다.
- 마법사의 단계를 따르고 드라이버 파일의 위치를 찾습니다.
- 드라이버 매체에서 **INF** 파일을 선택합니다.
- OK(확인)**를 클릭하여 마법사를 종료합니다.
- Next(다음)**를 클릭합니다.
- Install(설치)**를 클릭합니다.

-  **노트:** 시스템에 PCIe SSD가 두 개 이상 있으면 시스템의 나머지 모든 장치에 대해 4-14 단계를 반복하십시오.

- 시스템에 변경사항을 적용하려면 시스템을 다시 시작하십시오.

Red Hat Enterprise Linux 또는 SUSE Linux Enterprise Server용 PCIe SSD 드라이버 설치 또는 업그레이드

-  **노트:** 지원되는 운영 체제의 전체 목록은 [PCIe SSD의 지원되는 운영 체제](#)를 참조하십시오.

-  **노트:** 이 섹션의 절차를 사용하여 Linux용 드라이버를 설치하거나 업그레이드합니다. 드라이버는 자주 업데이트됩니다. 최신 버전의 드라이버를 사용하려면 [dell.com/support](#)에서 업데이트된 Linux 드라이버를 다운로드합니다. 자세한 내용은 [PCIe SSD 드라이버 다운로드](#)를 참조하십시오.





SUSE Linux Enterprise Server 11 드라이버는 커널 모듈 패키지(KMP) 형식으로 제공되고, Red Hat Enterprise Linux 6 드라이버는 커널 모듈 로더(KMOD) 형식으로 제공됩니다. KMOD는 일반적인 RPM(Red Hat Packet Manager)이며, 커널 업데이트 상태 처리를 향상하기 위해 도입된 커널 모듈을 포함하는 드라이버 패키징 방법입니다. PCIe SSD 드라이버를 설치하거나 업데이트하려면 다음을 수행하십시오.

- 압축된 tarball 드라이버 릴리스 패키지의 압축을 해제합니다.
- `rpm -ihv < driver rpm package name >`.rpm 명령을 사용하여 드라이버 패키지를 설치합니다.
 -  **노트:** 기존 패키지를 업데이트하는 경우 `rpm -Uvh <package name>`을 사용합니다.
- 드라이버 업데이트가 적용되도록 시스템을 다시 시작합니다.
- 시스템을 다시 시작한 후 드라이버가 # `modinfo mtip32xx` 시스템 명령을 사용하여 설치되었는지 확인합니다.
출력에 표시되는 버전이 패키지의 버전과 일치해야 합니다.
- 드라이버가 # `lsmod` 또는 # `cat /proc/modules` 시스템 명령을 사용하여 로드되었는지 확인합니다.
이러한 명령은 드라이버가 로드된 경우 목록에서 mtip32xx를 반환합니다.



PCIe SSD를 사용할 수 있습니다. [다른 운영 체제에 PCIe SSD 구성](#)을 참조하십시오.

VMware을 지원하는 시스템에 PCIe SSD 드라이버 설치

-  노트: 지원되는 운영 체제의 전체 목록은 [PCIe SSD의 지원되는 운영 체제](#)를 참조하십시오.
-  노트: 이 섹션의 절차를 사용하여 VMware ESXi 5.1의 드라이버를 설치합니다. 최신 버전의 드라이버를 사용하려면 [dell.com/support](#)에서 업데이트된 VMware ESXi 5.1 드라이버를 다운로드합니다. 자세한 내용은 [PCIe SSD 드라이버 다운로드](#)을 참조하십시오.
-  노트: 이전에 1.x 드라이버를 설치한 경우 2.x 드라이버 이상을 설치하기 전에 해당 드라이버를 제거하십시오.
-  노트: VMware ESX 5.5 버전 3.3.4는 BIOS 모드에서만 부팅을 지원합니다.

VMware ESXi 드라이버는 VIB(vSphere 설치 번들)가 포함되어 있는 오프라인 zip 디포에 제공되어 있습니다.

PCIe SSD 드라이버를 설치하거나 업데이트하려면 다음을 수행하십시오.

1. PCIe SSD 드라이버를 ESXi 호스트로 전송합니다.
vSphere 클라이언트 찾아보기 데이터 저장소 또는 SFTP/FTP 클라이언트를 사용하여 드라이버를 ESXi 호스트로 전송할 수 있습니다.
2. vSphere 클라이언트를 사용하여 드라이버를 전송하려면 다음을 수행하십시오.
 - a. **Configuration(구성)** 탭으로 이동합니다.
 - b. 하드웨어 섹션에서 **Storage(스토리지)**를 선택합니다.
 - c. **Datastore(데이터 저장소)**를 마우스 오른쪽 단추로 클릭하고 **Browse(찾아보기)**를 선택합니다.
 - d. PCIe SSD 드라이버를 데이터 저장소에 업로드합니다.SFTP/FTP 클라이언트를 사용하여 드라이버를 ESXi 호스트로 전송하려면 SFTP/FTP 프로그램을 실행하고 PCIe SSD 드라이버 .zip 파일을 호스트의 로컬 폴더에 복사합니다.
3. ESXi 호스트 운영 체제 내에서 실행 중인 모든 가상 시스템의 전원을 끕니다.
4. vSphere를 사용하여 ESXi 셸 서비스를 활성화하려면 호스트 IP의 **Configuration(구성)** 탭을 탐색합니다.
 - a. **Software(소프트웨어)** 아래에 있는 **Security Profile(보안 프로필)**을 클릭합니다.
 - b. **Services(서비스)** 아래에 있는 **ESXi 셸**을 클릭합니다.
 - c. **Properties(속성)**를 클릭합니다.
 - d. ESXi 셸 서비스를 시작합니다.
5. 호스트 설정에서 직접 ESXi 셸 서비스를 활성화하려면 다음을 수행하십시오.
 - a. 시스템 설정을 사용자 정의하려면 **F2** 키를 클릭합니다.
 - b. 사용자 이름과 암호를 입력합니다.
 - c. 문제 해결 옵션을 탐색합니다.
 - d. **ESXi 셸**을 활성화합니다.
 - e. **SSH**를 활성화합니다.
6. ESXi 호스트에 PCIe SSD 드라이버를 설치하려면 다음을 수행하십시오.
 - a. PCIe SSD 드라이버가 저장되어 있는 데이터 저장소 볼륨 또는 파일 디렉터리를 탐색하고 `esxcli software vib install -d /<complete_path_to_offline_zip_depot>` 명령을 실행합니다.
 - b. ESXi 호스트를 다시 시작하십시오.
7. `esxcli software vib list | grep mtip32xx` 명령을 실행하여 드라이버가 설치되어 있는지 확인합니다.
8. vSphere를 사용하여 ESXi 호스트를 유지 보수 모드로 지정하고 다시 시작합니다.
9. 호스트가 다시 시작되고 실행되면 호스트가 유지 보수 모드에서 해제됩니다.
 -  노트: 호스트에서 PCIe SSD VIB를 분리하려면 `esxcli software vib remove -- vibname=mtip32xx-scsi` 명령을 실행하십시오.

PCIe SSD 구성 및 관리

Dell 스토리지 관리 응용프로그램을 사용하면 Dell PowerEdge Express Flash Peripheral Component Interconnect Express(PCIe) SSD(Solid State Device) 하위 시스템을 관리 및 구성하고, 여러 PCIe SSD를 제어 및 모니터링하고, 온라인 유지 보수를 제공할 수 있습니다.

Dell PowerEdge Express Flash PCIe SSD 솔루션은 사전 운영 체제 관리를 위한 Dell UEFI(Unified Extensible Firmware Interface) 및 HII(Human Interface Infrastructure)와 운영 체제 관리를 위한 Dell OpenManage Server Administrator 응용프로그램을 지원합니다.

HII(Human Interface Infrastructure) 구성 유틸리티

HII 구성 유틸리티는 장치 구성을 보고 설정할 수 있도록 표준화된 방법입니다. HII 구성 유틸리티에서는 다음을 포함하여 PCIe SSD에 대한 사전 운영 체제 기능 및 관리를 제공합니다.

- 물리적 장치 속성 보기
- 물리적 장치 작동 실행
- 디버깅 정보 검색

 **주의: PCIe SSD 핫 스왑은 HII 구성 유틸리티에서 지원되지 않습니다. HII 구성 유틸리티에 있는 상태에서 PCIe SSD를 핫 스왑하면 검색되지 않고 제대로 처리되지 않을 수 있습니다.**

HII 구성 유틸리티 시작

HII 구성 유틸리티를 시작하려면 다음 단계를 수행하십시오.

1. 시스템을 켭니다.
2. 시스템 시작 중에 <F2> 키를 눌러 시스템 설치를 시작합니다.
3. **Device Settings(장치 설정)** 옵션으로 이동합니다.
HII를 지원하는 여러 장치에 대해 HII 구성이 표시됩니다.
4. **Dell PCIe SSD(Solid State Devices)**를 선택합니다.

물리적 장치 속성 보기



물리적 장치의 속성을 보려면 다음 단계를 수행하십시오.

1. PCIe SSD HII 구성 유틸리티에서 **View Physical Device Properties(물리적 장치 속성 보기)**로 이동합니다.
2. PCIe SSD를 선택하여 선택한 물리적 장치 속성을 봅니다.
3. <Esc> 키를 눌러 이전 화면으로 돌아갑니다.
4. PCIe SSD HII 구성 유틸리티를 종료하려면 **System Setup(시스템 설치)** 메뉴의 오른쪽 상단에 있는 **Exit(종료)** 단추를 선택합니다.

물리적 장치 초기화

 **주의: PCIe SSD에서 전체 초기화를 수행하면 모든 블록이 덮어 쓰이고 PCIe SSD에서 모든 데이터가 영구적으로 손실됩니다.**



-  **노트:** 전체 초기화 중에는 호스트에서 PCIe SSD에 액세스할 수 없습니다.
-  **노트:** 전체 초기화 중에 시스템이 다시 시작되거나 정전이 발생하면 작동이 중단됩니다. 시스템을 다시 시작한 후 프로세스를 다시 시작해야 합니다.

PCIe SSD HII 구성 유틸리티에서 PCIe SSD를 초기화하려면 다음 단계를 수행하십시오.

1. PCIe SSD HII 구성 유틸리티의 **Select Physical Device Operations(물리적 장치 작업 선택)** 메뉴로 이동합니다.
2. 초기화할 PCIe SSD를 선택합니다.
3. **Full Initialization(전체 초기화)**을 선택합니다.

다음 경고 메시지가 표시됩니다. "Performing full initialization will result in permanent loss of all data. Do you want to continue?(전체 초기화를 수행하면 모든 데이터가 영구적으로 손실됩니다. 계속하시겠습니까?)"

Yes(예)를 선택하면 전체 초기화 작업이 시작됩니다. **No(아니오)**를 선택하면 작업이 수행되지 않고 이전 화면으로 돌아가게 됩니다.

4. **<Esc>** 키를 눌러 이전 화면으로 돌아갑니다.
5. PCIe SSD HII 구성 유틸리티를 종료하려면 **System Setup(시스템 설치)**의 오른쪽 상단에 있는 **Exit(종료)** 단추를 클릭합니다.

-  **노트:** 전체 초기화 작업을 완료하는 데 몇 분 정도 소요됩니다. 이 작업을 진행하는 중에는 이 페이지에서 이동할 수 없습니다.



LED 깜빡거림 설정

LED 점멸 옵션을 통해 시스템에서 물리적 장치를 식별할 수 있습니다. 옵션을 시작하거나 중지하려면 다음 단계를 수행하십시오.

1. PCIe SSD HII 구성 유틸리티에서 **Select Physical Device Operations(물리적 장치 작업 선택)** 메뉴로 이동합니다.
2. PCIe SSD를 선택합니다.
3. 작동 LED 점멸을 시작하려면 **Blink(점멸)** 옵션을 선택하고, LED 점멸을 종료하려면 **Unblink(점멸 해제)** 옵션을 선택합니다.
4. **<Esc>** 키를 눌러 이전 화면으로 돌아갑니다.
5. PCIe SSD HII 구성 유틸리티를 종료하려면 **System Setup(시스템 설치)** 메뉴의 오른쪽 상단에 있는 **Exit(종료)** 단추를 선택합니다.

로그 내보내기

로그 내보내기 옵션은 PCIe SSD 로그를 텍스트 파일로 내보냅니다. 로그에는 PCIe SSD의 디버그 정보가 포함되며, 이는 문제를 해결할 때 도움을 줍니다.

-  **노트:** 로그를 저장하려면 시스템에 연결된 UEFI 호환 파일 시스템이 있는 쓰기 가능한 매체가 필요합니다.
-  **노트:** 로그 내보내기 HII 페이지를 시작할 때 시스템에 적용 가능한 장치가 삽입되어 있지 않은 경우 다음 메시지가 표시됩니다. "Log cannot be exported because no file systems were detected.(파일 시스템이 검색되지 않아 로그를 내보낼 수 없습니다.)"

로그를 내보내려면 다음을 수행하십시오.

1. PCIe SSD HII 구성 유틸리티의 **Export Log(로그 내보내기)** 메뉴로 이동합니다.
2. 로그를 내보낼 파일 시스템 장치를 선택합니다.
3. 로그를 저장할 디렉토리를 선택합니다.
4. PCIe SSD 로그를 저장하도록 선택한 로그 내보내기 경로를 확인합니다.
5. **Save Log(로그 저장)** 링크를 선택합니다.

 **노트:** 로그 파일은 `PCleSSD_MDHMS.log`로 저장되며, 여기서 MD는 월 및 날짜를 나타내고, HMS는 시간, 분 및 초를 나타냅니다.

6. <Esc> 키를 눌러 이전 화면으로 돌아갑니다.
7. **PCle SSD HII 구성 유틸리티를 종료하려면 System Setup(시스템 설치) 메뉴의 오른쪽 상단에 있는 Exit(종료) 단추를 클릭합니다.**

HII 구성 유틸리티 종료

PCle SSD HII 구성 유틸리티를 종료하려면 다음을 수행하십시오.

1. HII 구성 유틸리티의 **System Setup(시스템 설치)** 메뉴에서 오른쪽 상단에 있는 **Exit(종료)** 단추를 클릭합니다.
2. **OK(확인)**를 클릭하고 <Enter> 키를 누릅니다.

 **노트:** **PCle SSD HII** 페이지에서 **Exit(종료)**를 클릭하면 기본 **System Setup(시스템 설치)** 메뉴로 돌아가게 됩니다.

 **노트:** 이전 페이지로 돌아가려면 **PCle SSD HII** 페이지에서 <Esc> 키를 누릅니다.

Dell OpenManage Server Administrator

Dell OpenManage Server Administrator는 PCIe SSD 솔루션의 구성요소를 관리할 수 있는 기능을 제공하는 Dell 시스템의 스토리지 관리 응용프로그램입니다. Dell OpenManage Server Administrator 응용프로그램을 사용하면 단일 그래픽 또는 명령행 인터페이스에서 PCIe SSD 기능을 수행할 수 있습니다.

 **노트:** GUI(그래픽 사용자 인터페이스)는 초보자 및 고급 사용자를 위한 기능과 상세 온라인 도움말이 포함되어 있는 마법사입니다. 선택한 운영 체제에서 사용할 수 있는 명령행 인터페이스를 통해 모든 기능을 갖춘 스크립트 가능한 **PCle SSD** 관리 작업을 수행할 수 있습니다. 자세한 내용은 응용프로그램을 통해 액세스할 수 있는 **OpenManage Server Administrator** 온라인 도움말을 참조하십시오.

스토리지 관리 실행

스토리지 관리는 Dell OpenManage Server Administrator 서비스로 설치됩니다. **스토리지** 개체를 선택한 후 서버 관리 트리 보기에서 **PCle-SSD 하위 시스템**을 선택하면 PCIe SSD 솔루션의 모든 스토리지 관리 기능에 액세스할 수 있습니다.

스토리지 정보

스토리지 정보에 액세스하려면 다음을 수행하십시오.

1. 스토리지 트리 개체를 확장하여 스토리지 구성요소 개체를 표시합니다.
2. **PCle SSD Subsystem(PCle SSD 하위 시스템)**을 선택합니다.
Information/Configuration(정보/구성) 아래에 **Storage Information(스토리지 정보)** 창이 표시됩니다.
3. **Properties(속성)**를 클릭합니다.

스토리지 속성에는 다음이 포함될 수 있습니다.

ID	스토리지 관리에서 구성요소에 할당된 스토리지 ID를 표시합니다. 스토리지 관리에서 0부터 시작하여 시스템에 연결된 스토리지 구성요소를 열거합니다.
상태	PCle SSD 하위 시스템과 해당 하위 수준 구성요소의 결합된 상태를 표시합니다.
이름	확장기의 이름을 표시합니다.
상태	PCle SSD 하위 시스템의 현재 상태를 표시합니다. 가능한 값은 다음과 같습니다. <ul style="list-style-type: none">• Ready(준비됨): 구성요소가 정상적으로 작동합니다.

- **Degraded(성능이 저하됨):** 구성요소에 오류가 발생했으며 성능이 저하된 상태에서 작동합니다.
- **Failed(실패):** 구성요소에 오류가 발생했으며 더 이상 작동하지 않습니다.

Driver Version(드라이버 버전)	현재 PCIe SSD에 설치되어 있는 드라이버의 버전을 표시합니다.
확장기 수	PCIe SSD 하위 시스템에 있는 확장기의 수를 표시합니다.

PCIe SSD 구성 및 관리

Physical Device Properties(물리적 장치 속성) 화면을 사용하여 PCIe SSD에 대한 정보를 보고 PCIe SSD 작업을 실행합니다.

전체 PCIe SSD 속성을 보려면 **옵션** 작업 표시줄에서 **전체 보기**를 선택합니다. 아래에 물리적 장치 속성에 대해 설명되어 있습니다.

이름	PCIe SSD의 이름을 표시합니다. 이름은 베이 ID 및 PCIe SSD가 설치되는 슬롯으로 구성됩니다.
상태	PCIe SSD의 현재 상태를 표시합니다.
버스 프로토콜	PCIe SSD가 사용 중인 기술을 표시합니다.
매체	물리적 장치의 매체 유형을 표시합니다.
남은 장치 수명	PCIe SSD의 보증되는 마모 수준을 표시합니다(퍼센트).
예상되는 오류	장치에 SMART(Self-Monitoring Analysis and Reporting Technology) 경고가 수신되었는지 여부와 그에 따라 오류가 예상되는지 여부에 대한 장치의 상태를 표시합니다.
개정판	PCIe SSD에서 현재 실행 중인 펌웨어 버전을 표시합니다.
드라이버 버전	PCIe SSD의 현재 실행 중인 드라이버 버전을 표시합니다.
모델 번호	PCIe SSD의 PPID(Piece Part Identification)를 표시합니다.
용량	장치의 전체 용량을 표시합니다.
벤더 ID	장치의 하드웨어 벤더를 표시합니다.
제품 ID	장치의 제품 ID를 표시합니다.
일련 번호	장치의 일련 번호를 표시합니다.
교섭 속도	초기 통신 시 장치에서 교섭한 데이터 전송 속도를 표시합니다. 이 속도는 장치의 속도, PCIe 확장기 카드의 가능 속도 및 해당 커넥터에서 PCIe 확장기 카드의 현재 속도에 따라 달라집니다.
가능 속도	장치가 데이터를 전송할 수 있는 최고 가능 속도를 표시합니다.

 **노트:** 물리적 장치 속성 상태를 보려면 **PCIe SSD 상태 및 LED 표시등 코드** 테이블을 참조하십시오.

물리적 장치 작업 실행

1. 스토리지 트리 개체를 확장하여 스토리지 구성요소 개체를 표시합니다.
2. **PCIe-SSD SubSystem(PCIe-SSD 하위 시스템)** 개체를 확장합니다.
3. **PCIe-SSD Extender(PCIe-SSD 확장기)** 개체를 확장합니다.
4. **Enclosure(Backplane)(인클로저(후면판))** 개체를 확장합니다.
5. **Physical Devices(물리적 장치)** 개체를 선택합니다.
6. **Available Tasks(사용 가능한 작업)** 드롭다운 메뉴에서 작업을 선택합니다.

7. **Execute(실행)**를 클릭합니다.

PCIe SSD 드롭다운 메뉴 작업

PCIe SSD 드롭다운 메뉴 작업은 다음과 같습니다.

- 점멸
- 점멸 해제
- 분리 준비
- 전체 초기화
- 로그 내보내기

PCIe SSD의 점멸 및 점멸 해제 작업

점멸 작업을 수행하면 장치의 LED 중 하나를 점멸시켜 시스템 내에서 장치를 찾을 수 있습니다. 이 작업을 사용하여 오류가 있는 장치를 찾을 수 있습니다. **점멸** 작업을 취소해야 하는 경우 또는 물리적 장치가 계속해서 무기한으로 점멸되도록 하는 경우 **점멸 해제** 작업을 사용합니다.

PCIe SSD 분리 준비

 주의: VMware ESXi 5.1을 실행하는 시스템에서는 PCIe 장치 핫 스왑이 지원되지 않습니다. ESXi 5.1을 사용하는 상태에서 PCIe SSD를 핫 스왑하면 시스템이 불안정해질 수 있습니다.

 경고: LED 식별 패턴은 분리 준비와 동일한 LED 패턴입니다. 분리 작업의 준비를 시작할 때 PCIe SSD를 물리적으로 분리하기 전에 먼저 시스템에서 PCIe SSD에 더 이상 액세스할 수 없는 상태인지 확인합니다.

 주의: 데이터 손실을 방지하려면 장치를 물리적으로 분리하기 전에 분리 준비 작업을 사용해야 합니다.

분리 준비 작업을 사용하여 시스템에서 PCIe SSD를 안전하게 분리합니다. 이 작업을 수행하면 장치의 상태 LED가 점멸됩니다. **분리 준비** 작업을 사용한 후 다음과 같은 상태로 시스템에서 장치를 안전하게 분리할 수 있습니다.

- PCIe SSD LED가 드라이브 분리 준비 상태를 나타내는 패턴으로 점멸됩니다. PCIe SSD 상태 및 LED 표시등 코드표를 참조하십시오.
- 시스템에서 PCIe SSD에 더 이상 액세스할 수 없습니다.

분리 준비 작업을 수행하려면 다음을 수행하십시오.

1. 스토리지 트리 개체를 확장하여 스토리지 구성요소 개체를 표시합니다.
2. **PCIe-SSD SubSystem(PCIe-SSD 하위 시스템)** 개체를 확장합니다.
3. **PCIe-SSD Extender(PCIe-SSD 확장기)** 개체를 확장합니다.
4. **Enclosure(Backplane)(인클로저(후면판))** 개체를 확장합니다.
5. **Physical Devices(물리적 장치)** 개체를 선택합니다.
6. **Prepare To Remove(분리 준비)** 작업을 선택합니다.
7. **Execute(실행)**를 클릭합니다.

다음 경고 메시지가 표시됩니다.

"Warning: Are you sure you want to prepare the physical device for removal?"

8. 계속하려면 **Prepare to Remove Physical Device(물리적 장치 분리 준비)**를 선택하고, 작업을 취소하려면 이전 페이지로 **Go Back(뒤로 이동)**을 선택합니다.

PCIe SSD에 대한 전체 초기화 작업 수행

 주의: PCIe SSD에서 전체 초기화를 수행하면 모든 블록이 덮어 쓰이고 PCIe SSD에서 모든 데이터가 영구적으로 손실됩니다.



- 노트: 전체 초기화 중에는 호스트에서 **PCIe SSD**에 액세스할 수 없습니다.
- 노트: 전체 초기화 중에 시스템이 다시 시작되거나 정전이 발생하면 작동이 중단됩니다. 시스템을 다시 시작한 후 프로세스를 다시 시작해야 합니다.

1. 스토리지 트리 개체를 확장하여 스토리지 구성요소 개체를 표시합니다.
2. **PCIe-SSD SubSystem(PCIe-SSD 하위 시스템)** 개체를 확장합니다.
3. **PCIe-SSD Extender(PCIe-SSD 확장기)** 개체를 확장합니다.
4. **Enclosure(Backplane)(인클로저(후면판))** 개체를 확장합니다.
5. **Physical Devices(물리적 장치)** 개체를 선택합니다.
6. **Full Initialization(전체 초기화)** 작업을 선택합니다.
7. **Execute(실행)**를 클릭합니다.

다음 주의 메시지가 표시됩니다. "Caution: When you perform the Full Initialization operation, any data on the disk will be lost permanently. Are you sure you want to continue?(주의: 전체 초기화 작업을 수행하면 디스크에 있는 데이터가 영구적으로 손실됩니다. 계속하시겠습니까?)"

8. 계속하려면 **Full Initialization(전체 초기화)**을 선택하고, 작업을 취소하려면 이전 페이지로 **Go Back(뒤로 이동)**을 선택합니다.

로그 내보내기

로그에는 PCIe SSD의 디버그 정보가 포함되며, 이는 문제를 해결할 때 도움을 줍니다. **물리적 장치 사용 가능 작업** 드롭다운 메뉴를 통해 로그를 내보낼 수 있습니다.

로그를 내보내려면 다음을 수행하십시오.

1. **Storage(스토리지)** 트리 개체를 확장하여 구성요소 개체를 표시합니다.
2. **PCIe-SSD SubSystem(PCIe-SSD 하위 시스템)** 개체를 확장합니다.
3. **PCIe-SSD Extender(PCIe-SSD 확장기)** 개체를 확장합니다.
4. **Enclosure(Backplane)(인클로저(후면판))** 개체를 확장합니다.
5. **Physical Devices(물리적 장치)** 개체를 선택합니다.
6. **Export Log(로그 내보내기)** 작업을 선택합니다.
7. **Execute(실행)**를 클릭합니다.

로그 파일이 시스템에서 미리 결정된 위치에 저장됩니다. **Execute(실행)**를 클릭하면 이 위치가 페이지에 표시됩니다.

문제 해결

 **노트:** Dell PowerEdge Express Flash PCIe SSD에 대한 도움말을 보려면 [Dell에 문의](#)를 참조하십시오.

자가 모니터링 분석 및 보고 기술

내부 소프트웨어가 PCIe SSD 솔루션의 오류를 항상 모니터링합니다. 오류가 발생하면 감지되어 내부 로그에 기록됩니다. 오류의 위험도에 따라 소프트웨어가 호스트 서버에 추가 조치가 필요함을 알릴 수 있습니다. 이는 오류 상태가 특정 횟수로 발생했으며, 장치 상태에 주의가 필요함을 의미합니다.

PCIe SSD 캐리어 LED 표시등

PCIe SSD 캐리어의 LED는 각 물리적 장치의 상태를 나타냅니다. 그림에 표시된 대로 인클로저의 각 PCIe SSD 캐리어에 작동 LED(녹색) 및 상태 LED(이중색, 녹색/황색)가 있습니다. 장치에 액세스할 때마다 작동 LED가 점멸됩니다.





그림 8. PCIe SSD 장치 캐리어 LED 표시등

1. 작동 표시등
2. 상태 표시등

운영 체제가 실행 중이면 상태 표시등이 장치의 현재 상태를 제공합니다. 아래의 테이블에 연결된 LED 표시등 코드와 함께 장치 상태가 나열되어 있습니다.

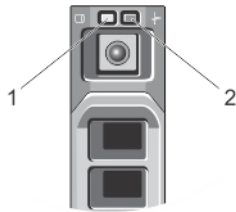
표 1. PCIe SSD 상태 및 LED 표시등 코드

상태 이름	슬롯/장치 상태	상태 LED(녹색)	상태 LED(황색)
장치 상태 꺼짐	시스템에 현재 OpenManage Server Administrator가 설치되어 있지 않으며 실행 중이지 않습니다.	꺼짐	꺼짐
장치가 온라인 상태임	장치가 켜져 있으며 호스트 운영 체제에서 사용할 수 있습니다.	켜짐	꺼짐

상태 이름	슬롯/장치 상태	상태 LED(녹색)	상태 LED(황색)
	 노트: 장치 온라인 상태는 시스템에 OpenManage Server Administrator 가 설치되어 있고 실행 중임을 나타냅니다.		
장치 확인(점멸)	장치가 슬롯 위치를 확인 중이거나 장치가 호스트 운영 체제로부터 Prepare for Removal (분리 준비) 명령을 수신했음을 나타냅니다.	250msec 동안 켜짐 250msec 동안 꺼짐	꺼짐
장치 실패	장치가 응답하지 않거나 치명적인 오류 상태가 발생하여 호스트 운영 체제가 더 이상 장치에 액세스할 수 없습니다.	꺼짐	250msec 동안 켜짐 250msec 동안 꺼짐

강제 시스템 종료 또는 정전

호스트 시스템에 정전이 발생한 경우 **PCIe SSD**의 내부 종료 절차를 수행할 수 있는 시간이 없을 수 있습니다. 이러한 경우 장치에서 작동 LED의 고정 점멸(200msec 켜짐 및 200msec 꺼짐)을 통해 표시되는 복구 모드가 시작될 수 있습니다. **PCIe SSD** 캐리어 LED 표시등 그림을 참조하십시오.

이 복구 프로세스를 재구축이라고도 합니다. 재구축하는 동안에는 호스트 운영 체제에서의 액세스 권한이 매우 제한됩니다. 복구 절차가 완료되면 고정 점멸이 중지되고 장치에 완전히 액세스할 수 있습니다.

 **주의:** 먼저 장치를 분리할 준비를 하지 않은 상태로 시스템에서 **PCIe SSD**를 분리하면 다음에 시스템에 **PCIe SSD**를 넣으면 복구 모드로 시작됩니다.

 **노트:** 운영 체제 이벤트 로그에는 장치에서 복구 모드가 시작된 시기를 나타내기 위해 **PCIe SSD**가 복구 모드에 있는 동안의 이벤트가 표시되고 장치에서 복구 모드가 종료될 때까지 진행률 표시등이 표시됩니다.

 **노트:** 모든 Dell 시스템에 대해 전원 백업 솔루션을 사용하는 것이 좋습니다.

전체 초기화 중 PCIe SSD의 버퍼 I/O 오류

Linux 환경에서 실행하는 경우 전체 초기화를 수행하는 동안 **PCIe SSD**에 I/O 오류가 발생할 수 있습니다. I/O 오류 메시지는 운영 체제 이벤트 로그에 표시됩니다.

 **경고:** 데이터 손실을 방지하려면 전체 초기화 중에 장치에 I/O를 보내지 마십시오.

장치에 I/O를 보내지 않으면 이러한 오류 메시지가 운영 체제 이벤트 로그에 계속해서 표시될 수 있습니다. 이러한 I/O 오류 메시지는 장치에 문제가 있음을 나타내지 않으며, 부정적인 영향을 미치지 않습니다.

일반 오류

다음 섹션에 **PCIe SSD**와 관련된 일반적인 오류에 대해 설명되어 있습니다.

PCIe SSD가 운영 체제에 나열되지 않음

원인 하드웨어가 올바르게 설치되지 않았습니다.

해결 방법

다음 구성요소를 확인하십시오.

- **장치:** PCIe SSD가 PCIe SSD 후면판에 설치되어 있는지 확인하십시오.



주의: PCIe SSD는 PCIe SSD 후면판과 함께 사용해야 합니다. PCIe SSD에 대해 올바르게 구성되어 있는지 확인하려면 dell.com/support/manuals에서 해당 플랫폼의 **소유자 매뉴얼**을 참조하십시오.

- **후면판:** PCIe SSD 후면판의 케이블이 올바르게 연결되어 있는지 확인하십시오.



노트: 후면판의 연결에 대해 후면판 커넥터 케이블의 레이블이 **PCIe BP A, PCIe BP B, PCIe BP C** 및 **PCIe BP D**로 지정되어 있고, 카드의 연결에 대해 **PCIe 확장기 어댑터 카드 케이블 커넥터**의 레이블이 어댑터 포트 **A, B, C** 및 **D**로 각각 지정되어 있습니다.

케이블: PCIe 케이블은 구성에 대해 고유합니다. 후면판 케이블 커넥터가 후면판에 맞고, 확장기 카드 케이블 커넥터가 확장기 카드에 맞는지 확인하십시오([하드웨어 교체 및 구성](#) 참조).

- **확장기 카드:** PCIe 확장기 카드가 지원되는 올바른 슬롯에 꽂혀 있는지 확인합니다. dell.com/support/manuals에서 해당 시스템의 **소유자 매뉴얼**을 참조하십시오.

HII에서 전체 초기화를 실행할 때 오류 메시지가 표시됨

설명

HII(Human Interface Infrastructure)에서 전체 초기화를 실행하면 다음 오류 메시지가 표시됩니다. "Full initialization failed, please contact your system vendor.(전체 초기화에 실패했습니다. 시스템 벤더에 문의하십시오.)".

원인

PCIe SSD가 핫 스왑되어 액세스할 수 없습니다.

해결 방법

핫 스왑은 사전 운영 체제 환경에서 지원되지 않습니다. UEFI(Unified Extensible Firmware Interface) 또는 HII에 있는 동안 PCIe SSD가 핫 분리되거나 핫 삽입된 경우 호스트 시스템의 전원이 순환될 때까지 장치에 액세스할 수 없습니다. 이러한 상태에서 복구하려면 다음 단계를 수행하십시오.

1. 시스템의 전원을 끕니다.
2. PCIe SSD를 설치합니다.
3. 시스템의 전원을 켭니다.

운영 체제의 장치 관리에 PCIe SSD가 표시되지 않음

원인

장치 드라이버가 설치되지 않았습니다.

해결 방법

[드라이버 설치](#)를 참조하십시오.

운영 체제의 디스크 관리에 PCIe SSD가 표시되지 않음

원인

장치가 복구 모드(재구축)에 있습니다.

해결 방법

복구를 수행하는 동안에는 장치가 호스트 운영 체제의 명령에 응답하지 않습니다. 디스크 관리를 통해 PCIe SSD에 액세스하려면 복구가 완료될 때까지 기다려야 합니다([강제 시스템 종료 또는 정전](#) 참조).

Dell Update Package(DUP)를 사용하여 펌웨어를 업데이트할 수 없음

원인

장치 드라이버가 설치되지 않았습니다.



해결 방법 DUP를 사용하여 장치 펌웨어를 업데이트하기 전에 장치 드라이버를 설치합니다. 자세한 내용은 [드라이버 설치](#)를 참조하십시오.

Linux를 부팅하지 못했으며 루트 암호를 요청하는 메시지가 나타남

원인 장치 분리 또는 전체 초기화 이후에도 부실한 볼륨 장착 지점이 존재합니다.

해결 방법 이 상황에서 복구하려면 다음 단계를 수행하십시오.

1. 루트 암호를 입력하여 유지 관리 모드를 시작합니다.
2. `mount -orw, remount` 명령을 사용하여 루트 파일 시스템을 읽기-쓰기로 다시 장착합니다.
3. `/etc/fstab`를 수동으로 편집하여 존재하지 않는 장치 항목을 분리합니다.

시스템에 PCIe SSD가 삽입되고 운영 체제에 표시되지만 상태 LED가 꺼져 있음

원인 OpenManage Server Administrator가 설치되어 있지 않거나 해당 서비스가 실행 중이지 않습니다.

해결 방법 지원되는 버전의 OpenManage Server Administrator를 설치하고 해당 서비스가 실행되는 확인하십시오([PCIe SSD 구성 및 관리](#) 참조).

원인 Dell의 최신 Linux 드라이버가 설치되어 있지 않습니다.

설명 일부 Linux 배포에서는 부분적으로만 작동하는 하위 PCIe SSD 드라이버를 제공합니다.

해결 방법 [dell.com/support](#)에서 최신 Linux 드라이버를 다운로드하고 설치하십시오([Red Hat Enterprise Linux 또는 SUSE Linux Enterprise용 PCIe SSD 드라이버 설치 또는 업그레이드](#) 참조).

PCIe SSD 작동 LED가 점멸하는 동안 시스템 부팅이 지연됨

원인 장치에서 예기치 않은 종료 또는 정전이 발생하여 장치의 복구 모드가 시작되었습니다.

해결 방법 장치가 복구 모드에 있는 경우 장치의 복구 모드가 종료될 때까지 초기화하는 동안 시스템 부팅이 일시 중지됩니다. 장치의 복구 모드 상태가 종료될 때까지 진행률 표시등에 진행 상태가 표시됩니다.

PCIe SSD에 기록할 때 I/O 장치 오류 발생

원인 PCIe SSD의 쓰기 주기 횟수가 한정되어 있어 PCIe SSD에서 쓰기 횟수를 모두 사용하면 쓰기 금지 모드(읽기 전용)로 전환됩니다.

설명 Windows 이벤트 로그에서 PCIe SSD에 대한 첫 번째 쓰기 시도 시 다음 항목을 보고할 수 있습니다.

- Event ID 11: The driver detected a controller error on \Device\Ide\IdePort#
- Event ID 7: Device in Write-Protect Mode

Linux 메시지 로그에서 PCIe SSD에 대한 쓰기 시도 시 다음 항목을 보고할 수 있습니다.

- Taskfile error (40000000): attempting recovery...
- restartPort: COM 재설정 쓰기 금지 비트 세트 발행

- 실패: 쓰기 w/tag 1 쓰기 금지
- EH tags failed: [2 tags]

VMware 커널 로그에서 다음 항목을 보고할 수 있습니다.

- scsiExecReadWriteCommand:Failure—drive has reached End of Life and has gone into Write Protect
- scsiExecReadWriteCommand:IO Failed—drive is in write protect mode, EOL value=100

해결 방법

OpenManage Server Administrator를 사용하여 PCIe SSD가 읽기 전용 모드에 있는지 확인하기 위해 PCIe SSD의 상태를 검사할 수 있습니다. 또는 HII에 부팅하고 동일한 작업을 수행할 수 있습니다. 추가 지침은 Dell 기술 서비스 담당자에게 문의하십시오.

PCIe SSD 성능 측정이 최적의 상태가 아님

원인

PCIe SSD에 사전 조건이 지정되지 않았거나 BIOS 설정이 최적의 상태가 아닙니다.

설명

PCIe SSD 성능을 변경할 수 있는 여러 가지 요소가 있습니다. 기본 설정 조치를 수행하여 이러한 장치의 성능을 최적화하는 것이 좋습니다.

해결 방법

- 사전 조건이 지정되어 있지 않으면 장치의 장기 성능이 반영되지 않을 수 있으므로 PCIe SSD의 성능이 잘못 측정될 수 있습니다. 사전 조건을 지정하면 일정 기간 동안 데이터 처리량을 안정화하는 플래시 관리가 활성화됩니다. PCIe SSD의 사전 조건을 지정하는 한 가지 방법은 전체 장치의 용량에 대용량 블록(64KB 이상) 순차 쓰기를 수행합니다.
- 대기 시간이 짧은 성능에 대해 서버를 구성합니다. Dell PowerEdge Express Flash PCIe SSD에서 최대 성능을 확보하기 위해 BIOS 설정의 서버 성능 프로필을 **최대 성능**으로 변경합니다.

VMware ESXi 드라이버 설치 실패

원인

오프라인 zip 데포 또는 VIB(vSphere 설치 번들)에 대한 전체 경로가 지정되어 있지 않습니다.

설명

zip 데포 또는 VIB에 대한 전체 경로가 지정되어 있지 않으면 다음 오류 메시지가 표시됩니다. [MetadataDownloadError] Could not download from depot at zip:/var/log/vmware/ <offline_zip_depot>? index.xml, skipping (('zip:/var/log/vmware/<offline_zip_depot?index.xml ', '"', "Error extracting index.xml from /var/log/vmware/<offline_zip_depot>: [Errno2] No such file or directory: '/var/log/vmware/<offline_zip_depot>" ")) url = zip:/var/log/vmware/ <offline_zip_depot>?index.xml

해결 방법

오프라인 zip 데포의 위치에 대한 전체 경로를 지정하십시오. 예를 들어, 파일이 **/tmp/driver**에 있는 경우 명령은 `esxcli software vib install -d /tmp/driver/<offline_zip_depot>`여야 합니다.

PCIe SSD가 ESXi 호스트에 나열되어 있지만 가상 시스템에서 액세스할 수 없음

원인

PCIe SSD가 핫 스왑되었습니다.

설명

가상 시스템이 응답하지 않으며 종료될 수 있습니다.



해결 방법 ESXi 호스트를 재부팅하고 가상 시스템을 다시 시작하십시오.

PCIe SSD가 분리된 후 VMware가 누락된 가상 디스크를 보고함

원인 PCIe SSD가 시스템에서 무단으로 분리되었거나 올바르게 분리되었지만 가상 시스템이 올바르게 구성되지 않았습니다.

설명 PCIe SSD가 분리된 후 VMware가 `/vmfs/volumes/.../.../VD-name.vmdk` 경로에서 누락된 가상 디스크를 보고합니다.

해결 방법 Dell PowerEdge Express Flash PCIe SSD가 VMware ESXi에서 핫 스왑을 지원하지 않습니다. ESXi 호스트 시스템이 종료된 상태에서 PCIe SSD가 올바르게 분리된 경우 분리를 반영하도록 가상 시스템이 다시 구성되었는지 확인하십시오.

호스트 운영 체제를 부팅할 때 기본 드라이버 버전 3.3.4이 장착된 VMware ESX 5.5가 응답하지 않음

원인 호스트 시스템이 UEFI 모드에서 부팅하도록 설정되어 있습니다.

설명 호스트 운영 체제를 부팅할 때 기본 드라이버 버전 3.3.4이 장착된 VMware ESX 5.5가 응답하지 않습니다.

해결 방법 호스트를 BIOS 모드에서 부팅하도록 설정하십시오.

기본 드라이버 버전 3.3.4이 장착된 VMware ESX 5.5를 통해 OpenManage Server Administrator에서 PCIe SSD를 보거나 관리할 수 없음

원인 기본 드라이버 버전 3.3.4를 사용 중입니다.

설명 기본 드라이버 버전 3.3.4이 장착된 VMware ESX 5.5를 통해 PCIe SSD를 보거나 관리할 수 없습니다.





해결 방법 dell.com/support에서 최신 드라이버를 다운로드하여 설치하십시오.

도움말 보기

시스템 서비스 태그 찾기

시스템이 고유한 익스프레스 서비스 코드 및 서비스 태그 번호로 식별됩니다. 익스프레스 서비스 코드 및 서비스 태그는 정보 태그를 꺼내면 시스템 전면에 있습니다. 이 정보는 지원 통화를 해당 담당자에게 연결하기 위해 Dell에 의해 사용됩니다.

관련 설명서

-  **노트:** 모든 PowerEdge 및 PowerVault 설명서를 보려면 dell.com/support/manuals로 이동한 후 시스템 서비스 태그를 입력하여 시스템 설명서를 가져오십시오.
-  **노트:** 모든 Dell OpenManage 설명서를 보려면 dell.com/openmanagemanuals로 이동하십시오.
-  **노트:** 모든 운영 체제 문서를 보려면 dell.com/operatingsystemmanuals로 이동하십시오.
-  **노트:** 모든 스토리지 컨트롤러 및 PCIe SSD 문서를 보려면 dell.com/storagecontrollermanuals로 이동하십시오.

제품 설명서에는 다음이 포함됩니다.

시작 안내서	시스템 기능, 시스템 설정 및 기술 사양의 개요를 제공합니다. 또한 이 문서는 시스템과 함께 제공됩니다.
소유자 매뉴얼	시스템 기능에 대한 정보를 제공하고 시스템 문제 해결 방법 및 시스템 구성 요소 설치 또는 교체 방법을 설명합니다.
랙 설치 설명서	시스템을 랙에 설치하는 방법을 설명합니다. 이 설명서는 랙 솔루션과 함께 제공됩니다.
관리자 안내서	시스템의 구성 및 관리에 관한 정보를 제공합니다.
문제 해결 안내서	소프트웨어 및 시스템의 문제 해결에 대한 정보를 제공합니다.
OpenManage Server Administrator 사용 설명서	Dell OpenManage Server Administrator를 사용하여 시스템을 관리하는 방법에 대한 정보를 제공합니다.  노트: Dell OpenManage Server Administrator 관련 설명서를 보려면 dell.com/openmanage/manuals 를 참조하십시오.

Dell에 문의하기

-  **노트:** Dell은 다양한 온라인 및 전화 기반 지원과 서비스 옵션을 제공합니다. 인터넷에 연결되어 있지 않은 경우 구매 송장, 포장 명세서, 청구서 또는 Dell 제품 카탈로그에서 연락처 정보를 확인할 수 있습니다. 가용성은 국가 및 제품에 따라 다르며, 해당 지역에서 일부 서비스를 이용하지 못할 수도 있습니다.

판매, 기술 지원 또는 고객 서비스 문제에 대해 Dell에 문의하려면 다음을 수행하십시오.

1. dell.com/contactdell로 이동합니다.
2. 왼쪽 상단에 있는 드롭다운 메뉴에서 국가 또는 지역을 선택합니다.
3. 사업 부문을 선택합니다.



선택한 사업 부문에 대한 기본 지원 페이지가 표시됩니다.

4. 필요에 따라 적절한 옵션을 선택합니다.

 **노트:** Dell 시스템을 구입한 경우에는 서비스 태그를 입력하라는 메시지가 표시됩니다.

설명서에 대한 사용자 의견

이 설명서에 대한 의견이 있는 경우 documentation_feedback@dell.com으로 보내 주십시오. 또는 모든 Dell 설명서 페이지에 있는 **Feedback(피드백)** 링크를 클릭하고 양식을 작성한 후 **Submit(제출)**을 클릭하여 의견을 보낼 수 있습니다.